

ДДУ09-20-030 УХЛ1

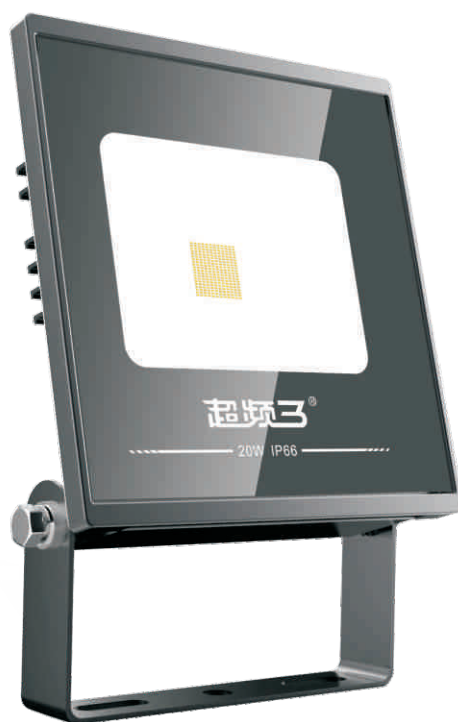

Световой поток светильника, Лм	1600
Световая отдача, Лм/Вт	80
Номинальное напряжение, В	180-240
Номинальная частота, Гц	50
Тип ламп	Светодиодная
Коэффициент цветопередачи, Ra	> 70
Коэффициент мощности	> 0.9
Степень защиты IP	66
Цветовая температура, К	4000/5000/6000
Рабочая температура, °С	-25 ⁰ + 45 ⁰
Мощность, Вт	20
Угол	120°±10°
Вес, кг	0,31
Габариты, мм	149x107x41 (ДxШxВ)

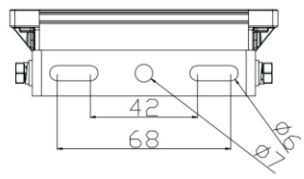
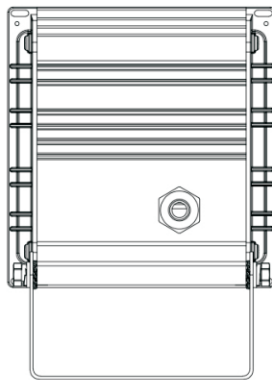
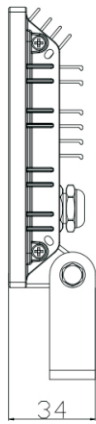
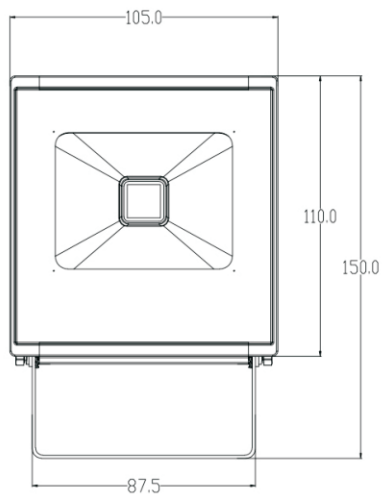
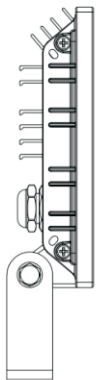

®

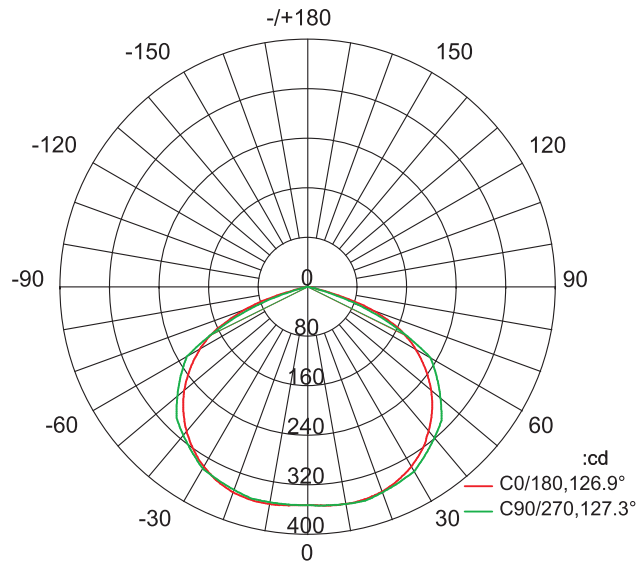

3.281ft 1m	7.901,32.78fc 85.04,352.9lx	12.82ft 390.74cm
6.562ft 2m	1.975,8.195fc 21.26,88.21lx	25.64ft 781.48cm
9.843ft 3m	0.8779,3.642fc 9.449,39.21lx	38.46ft 1172.23cm
13.12ft 4m	0.4938,2.049fc 5.315,22.05lx	51.28ft 1562.97cm
16.4ft 5m	0.3160,1.311fc 3.402,14.11lx	64.1ft 1953.71cm

